

INSTRUKCJA UŻYTKOWNIKA - ELEKTRONICZNY STEROWNIK ROLETOWY DSR-1 I DSR-2 I DSR-3 I DSR-3A I DSR-4 I DSR-5 I DSR-6

Charakterystyka sterownika roletowego typu DSR

Urządzenie przeznaczone jest do sterowania rolet wyposażonych w silniki elektryczne o mocy max do 150W, zasilanych z sieci 230V 50Hz.

Uwaga: Jeden sterownik obsługuje lokalnie tylko jedną roletę.

Lokalne otwieranie, zatrzymanie i zamykanie rolety następuje poprzez naciśnięcie odpowiedniego klawisza na manipulatorze sterownika (▲ - otwieranie, OK-STOP, ▼ - zamykanie).

Sterownik wyposażony jest w pamięć, dzięki której nie trzeba trzymać klawisza przez cały czas poruszania się rolety. Uruchomioną roletę można w dowolnym momencie zatrzymać poprzez naciśnięcie środkowego klawisza „OK”, uzyskując w ten sposób dowolne, pośrednie położenie rolety. W trakcie otwierania lub zamykania rolety można zmienić jej kierunek ruchu poprzez naciśnięcie klawisza pokazującego strzałką przeciwny kierunek. W tej sytuacji po naciśnięciu klawisza, roleta na moment się zatrzyma i samoczynnie zmieni kierunek.

Sterownik wyposażony jest w układ sygnalizacji optycznej za pomocą światła LED (czerwonego, zielonego, żółtego i niebieskiego). Czerwony kolor diody LED oznacza, że sterownik jest w trybie wyłączenia „OFF” i nie reaguje na sterowanie napędem rolety z klawiatury lokalnej. Działają tylko lokalne klawisze wyboru „trybu pracy”. Kolor LED żółty oznacza, że sterownik jest w trybie lokalnym i reaguje tylko na sygnały sterujące z klawiatury lokalnej lub pilota zdalnego sterowania. Kolor LED zielony oznacza, że sterownik jest w trybie AUTO i reaguje na sygnały sterujące z klawiatury lokalnej, pilota zdalnego sterowania oraz dodatkowo z zewnętrznych przycisków lub magistrali BUS. Kolor LED niebieski oznacza, że sterownik jest w trybie STREFA i reaguje na sygnały sterujące z klawiatury lokalnej, pilota zdalnego sterowania oraz z zewnętrznych przycisków lub magistrali BUS, jednocześnie stając się sterownikiem strefowym zarządzającym sterownikami roletowymi dołączonymi do jego magistrali wyjściowej. Jest to tryb, w którym za pośrednictwem klawiatury lokalnej, mamy możliwość sterowania z jednego miejsca urządzeniami (roletami) podłączonymi do tej samej strefy. Funkcje „AUTO i STREFA” -kolory LED zielony i niebieski są niedostępne w typach sterowników DSR-1 i 2.

Przy odpowiednim typie sterownika możliwe jest zbudowanie systemu połączonego za pomocą 3-przewodowej magistrali BUS. Odpowiednie zaprojektowanie struktury magistrali BUS pozwala wtedy na możliwość sterowania centralnego, podziału na strefy, podstrefy i dołączania przycisków sterowania zewnętrznego, sterowników zegarowych, czujników itp. Ze względu na możliwość zakłóceń i nieprawidłowe działanie magistrali BUS należy zastosować przewód ekranowany np. przewód teleinformatyczny F/UTP.

Dane techniczne

Zasilanie	230V 50Hz
Zakres obciążenia	max 150W
Rodzaj obciążenia	Indukcyjne – silnik jednofazowy 230V 50Hz
Rodzaj pracy	Przerywana
Przekrój przewodów zasilających	0,75...1,5mm ²
Wymiary	90x90x48
Stopień ochrony	IP20
Przekrój przewodów sterujących dla magistrali BUS (przewód ekranowany)	3x0,5...1mm ²

INSTRUKCJA UŻYTKOWNIKA - ELEKTRONICZNY STEROWNIK ROLETOWY DSR-1 I DSR-2 I DSR-3 I DSR-3A I DSR-4 I DSR-5 I DSR-6

Typy sterowników oraz realizowane funkcje

FUNKCJA	TYP						
	DSR-1	DSR-2	DSR-3	DSR-3A	DSR-4	DSR-5	DSR-6
Otwieranie, STOP, Zamykanie rolety	✓	✓	✓	✓	✓		
Sterowanie lokalne z manipulatora	✓	✓	✓	✓	✓	✓	✓
Sterowanie zdalne poprzez magistralę BUS			✓	✓	✓	✓	✓
Sterowanie zdalne poprzez dodatkowy przycisk (DSR-6)			✓	✓	✓		
Sterowanie zdalne z pilota IR w systemie RC-5		✓	✓	✓	✓		
Sterowanie strefą			✓	✓	✓	✓	
Sterowanie lokalne podstrefą					✓		
Funkcja przycisku strefowego						✓	
Sterowanie centralne (funkcja przycisku centralnego i/lub dodatkowego)				✓			✓
Sygnalizacja optyczna (LED)	✓	✓	✓	✓	✓		

Warunki gwarancji

Gwarancja udzielana jest na okres 12 m-cy od daty zakupu. Uszkodzony sterownik wraz z dowodem zakupu należy dostarczyć do producenta lub do sprzedawcy. Gwarancja nie obejmuje uszkodzeń mechanicznych, usterek wynikających z samodzielnych napraw oraz niewłaściwego użytkownika wyrobu. Okres gwarancji ulega przedłużeniu o czas trwania naprawy.

INSTRUKCJA UŻYTKOWNIKA - ELEKTRONICZNY STEROWNIK ROLETOWY DSR-1 I DSR-2 I DSR-3 I DSR-3A I DSR-4 I DSR-5 I DSR-6

INSTRUKCJA MONTAŻU

Uwaga!

Instalacja musi zostać wykonana przez osobę o odpowiednich kwalifikacjach przy wyłączonym napięciu oraz musi odpowiadać krajowym normom bezpieczeństwa.

Sposób montażu

1. Prace montażowe wykonywać przy wyłączonych bezpiecznikach domowej instalacji elektrycznej zasilającej obwody z roletami.
2. Za pomocą wkrętaka podważyć i zdjąć manipulator sterownika, a następnie ramkę.
3. Odizolować na długości 7mm przewody zasilające instalacji elektrycznej i posługując się zamieszczonym schematem, podłączyć pod listwy zaciskowe POWER (przewód fazowy pod zacisk „L”, przewód neutralny pod „N”. Przewód silnika rolety podłączyć pod listwy opisane MOTOR - „Otwieranie” pod zacisk „ ”, „Zamykanie” pod zacisk „ ”), przewód neutralny silnika pod „N”.
4. Za pomocą wkrętów mocujących lub łapek rozporowych zamontować sterownik w puszcze instalacyjnej w taki sposób, aby widoczne złącza do podłączenia modułu manipulatora znajdowały się w dolnej części.
5. Zamontować ramkę a następnie wcisnąć z wycuciem moduł z manipulatorem, zwracając uwagę na prawidłowe ułożenie manipulatora w stosunku do złącz w module podstawowym zamontowanym w puszcze instalacyjnej.
6. Zatrzymać bezpieczniki sieciowe instalacji domowej (jeżeli podłączenie sterownika jest prawidłowe, obecność napięcia zasilania sygnalizowana jest optycznie za pomocą diody LED – krótkie DEMO).

INSTRUKCJA OBSŁUGI ORAZ PROGRAMOWANIA STEROWNIKA

UWAGA!

Za pomocą manipulatora (Klawisz ◀ lub ▶) należy ustawić tryb sterownika w LOKAL, AUTO lub STREFA (zielona, żółta lub niebieska dioda LED).

Sterowanie lokalne (typ DSR-1, DSR-2)

Całkowite otwieranie lub zamykanie rolety:

- Nacisnąć i przytrzymać na chwilę klawisz ▲ – roleta zacznie się otwierać do uzyskania pełnego otwarcia i zadziałania wewnętrznych wyłączników krańcowych rolety
- Nacisnąć i przytrzymać na chwilę klawisz ▼ – roleta zacznie się zamykać do uzyskania pełnego zamknięcia i zadziałania wewnętrznych wyłączników krańcowych rolety.

UWAGA! Jeżeli napęd rolety pracuje w kierunkach odwrotnych, należy zamienić układ połączeń przewodów na listwie „MOTOR” sterownika.

Częściowe otwieranie lub zamykanie rolety:

- Nacisnąć i przytrzymać na chwilę górny klawisz ▲ – roleta zacznie się otwierać.
- Nacisnąć i przytrzymać na chwilę środkowy klawisz STOP/OK – roleta zatrzyma się.
- Nacisnąć i przytrzymać na chwilę dolny klawisz ▼ – roleta zacznie się zamykać.
- Nacisnąć i przytrzymać na chwilę środkowy klawisz STOP/OK – roleta zatrzyma się.

INSTRUKCJA UŻYTKOWNIKA - ELEKTRONICZNY STEROWNIK ROLETOWY DSR-1 I DSR-2 I DSR-3 I DSR-3A I DSR-4 I DSR-5 I DSR-6

Programowanie sterownika dla funkcji „OK/STOP”

Nacisnąć i trzymać wybrany na pilocie przycisk dla funkcji „OK/STOP” (kontrolka LED miga na czerwono), a następnie nacisnąć i trzymać środkowy klawisz „OK/STOP” manipulatora sterownika. W tym momencie dioda LED zgaśnie, a po zdekodowaniu rozkazu z pilota i zapamiętaniu **blęśnie trzy razy w kolorze czerwonym**. Po takiej sygnalizacji można zwolnić klawisze na pilocie i sterowniku.

Tak zaprogramowany sterownik jest gotowy do pracy z pilotem IR w standardzie RC-5 dla kierunków sterowania OTWIERANIE/STOP/ZAMYKANIE.

Aby sterownik reagował na sygnały z pilota, po zaprogramowaniu należy przyciskami manipulatora (klawisz ◀ lub ▶) wybrać tryb pracy LOKAL, AUTO lub STREFA.

Schematy elektryczne i przykładowe aplikacje sterownika DSR

Schemat nr 1
wersja DSR-1 i DSR-2

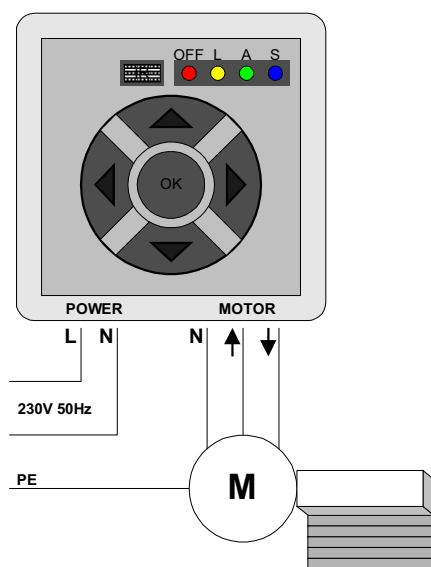

Schemat nr 2
wersja DSR-3 z przyciskiem dodatkowym DSR-6

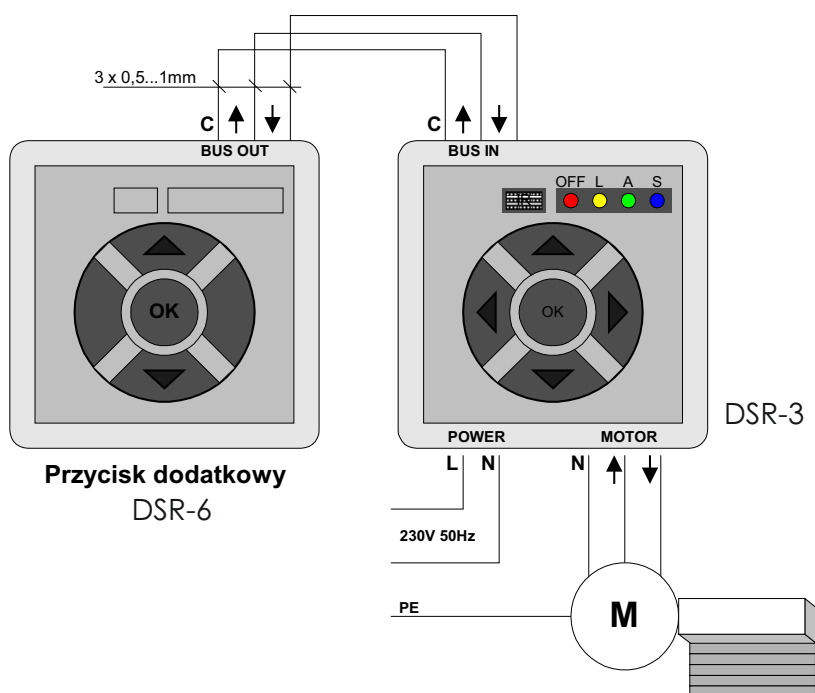

INSTRUKCJA UŻYTKOWNIKA - ELEKTRONICZNY STEROWNIK ROLETOWY DSR-1 I DSR-2 I DSR-3 I DSR-3A I DSR-4 I DSR-5 I DSR-6

Zmiana kierunku podczas otwierania lub zamykania się rolety

- Nacisnąć i przytrzymać na chwilę klawisz ▲ – roleta zacznie się otwierać.
- Nacisnąć i przytrzymać na chwilę klawisz ▼ – roleta na chwilę się zatrzyma, a następnie automatycznie zmieni kierunek na zamykanie.
- Analogicznie przebiega sterowanie w kierunku przeciwnym.

Zastosowanie dodatkowego przycisku DSR-6 współpracującego tylko ze sterownikiem typu DSR-3A umożliwia zdalne sterowanie napędem rolety z kilku miejsc (patrz schematy elektryczne i przykładowe aplikacje sterownika).

Uwaga!

Sterownik roletowy typu DSR-6 pod żadnym pozorem nie wolno stosować w innych aplikacjach

Zdalne sterowanie rolety za pośrednictwem pilota IR w standardzie RC-5 (tylko dla sterownika DSR-2, DSR-3, DSR-3A, DSR-4)

Uwaga!

- Przy pierwszym uruchomieniu należy przeprowadzić programowanie, aby sterownik poprzez naciśnięcie jednego z trzech wybranych przycisków na pilocie zdalnego sterowania, realizował odpowiednie funkcje sterownicze.
 - Proces programowania sterownika dostępny jest tylko przy ustawieniu sterownika w trybie wyłączenia „OFF” - czerwona dioda LED.
- Jeżeli jest inaczej należy ustawić tryb „OFF” za pomocą manipulatora (klawisz ◀ lub ▶).

Zasada sygnalizacji LED podczas programowania sterownika z pilota IR

- odbiór sygnału z pilota IR - dioda LED miga na czerwono,
- po prawidłowym odkodowaniu i zapamiętaniu rozkazu z pilota IR - światło LED gaśnie na 2 sekundy a następnie generuje błyski w kolorze czerwonym:
„jeden błysk” - dla kierunku „OTWIERANIE”;
„dwa błyski” - dla kierunku „ZAMYKANIE”;
„trzy błyski” – dla OK/STOP.

Uwaga!

Jeżeli podczas programowania sterownika dioda LED nie błyska w kolorze czerwonym, oznacza to, że zastosowany pilot IR pracuje w innym standardzie niż RC-5.

Programowanie sterownika dla funkcji „Otwieranie”

Nacisnąć i trzymać wybrany na pilocie przycisk dla funkcji „Otwieranie” (kontrolka LED miga na czerwono), a następnie nacisnąć i trzymać klawisz ▲ manipulatora sterownika. W tym momencie dioda LED zgaśnie, a po zdekodowaniu rozkazu z pilota i zapamiętaniu **błyśnie jeden raz w kolorze czerwonym**. Po takiej sygnalizacji można zwolnić klawisze na pilocie i sterowniku.

Programowanie sterownika dla funkcji „Zamykanie”

Nacisnąć i trzymać wybrany na pilocie przycisk dla funkcji „Zamykanie” (kontrolka LED miga na czerwono), a następnie nacisnąć i trzymać klawisz ▼ manipulatora sterownika. W tym momencie dioda LED zgaśnie, a po zdekodowaniu rozkazu z pilota i zapamiętaniu **błyśnie dwa razy w kolorze czerwonym**. Po takiej sygnalizacji można zwolnić klawisze na pilocie i sterowniku.

INSTRUKCJA UŻYTKOWNIKA - ELEKTRONICZNY STEROWNIK ROLETOWY DSR-1 I DSR-2 I DSR-3 I DSR-3A I DSR-4 I DSR-5 I DSR-6

Schemat nr 3
wersja n x DSR-3 + DSR-6 jako przycisk centralny

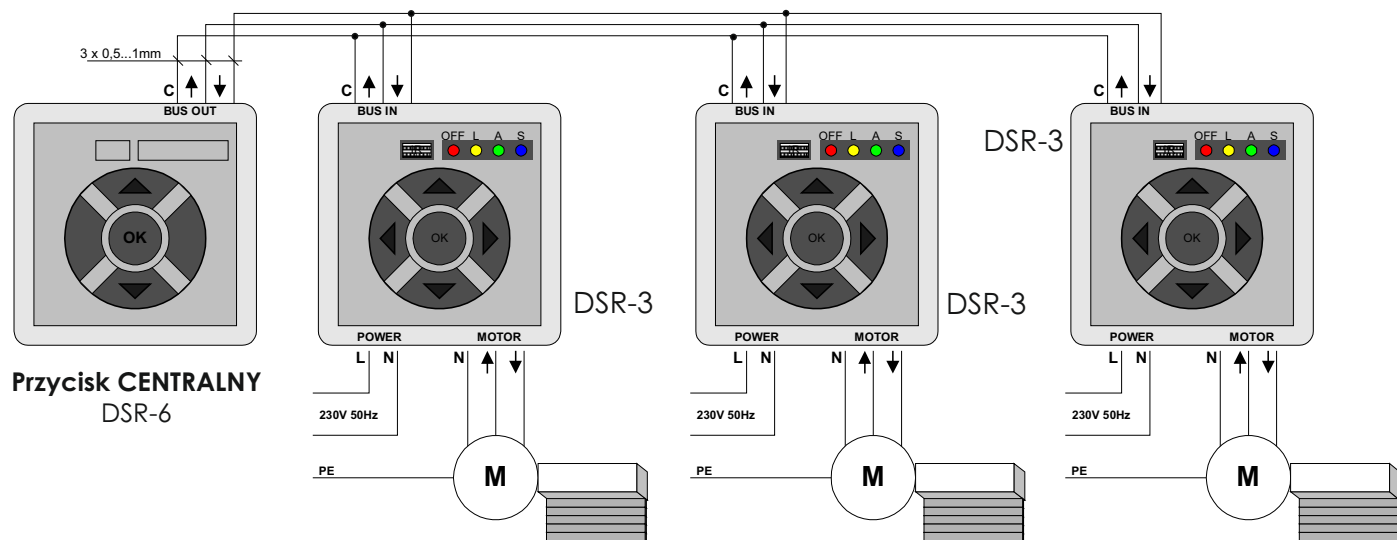

Schemat nr 4
układ z podziałem na dwie strefy A i B (2 x DSR-5 + 2 x (n x DSR-3)) z dodatkowym przyciskiem centralnym DSR-6

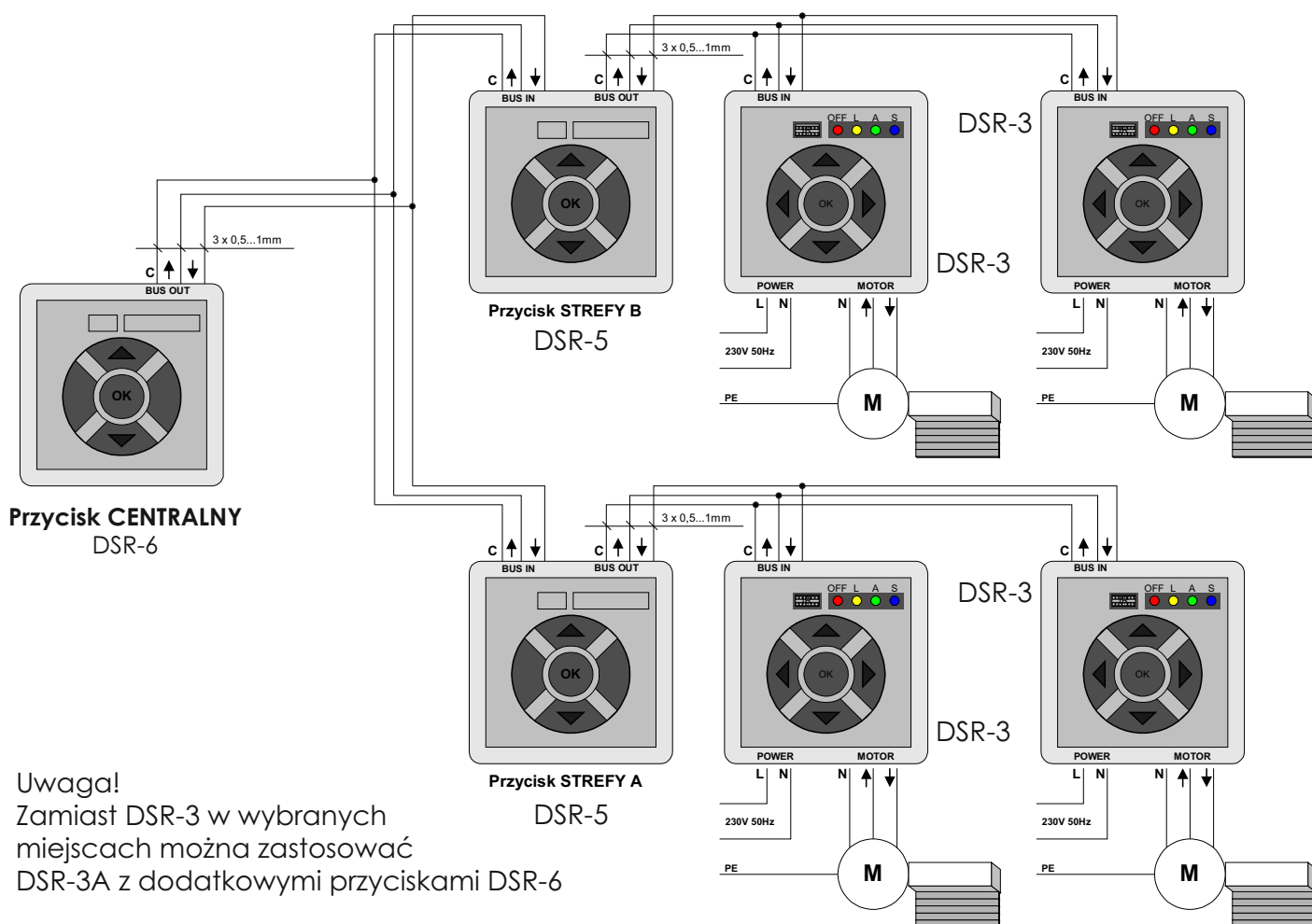

Uwaga!
Zamiast DSR-3 w wybranych miejscach można zastosować DSR-3A z dodatkowymi przyciskami DSR-6

INSTRUKCJA UŻYTKOWNIKA - ELEKTRONICZNY STEROWNIK ROLETOWY DSR-1 I DSR-2 I DSR-3 I DSR-3A I DSR-4 I DSR-5 I DSR-6

Schemat nr 5

układ z podziałem na dwie strefy A i B (2 x DSR-5 + 2 x (n x DSR-3)) z dodatkowym przyciskiem centralnym DSR-6 i wydzieloną podstrefą B1 (m x DSR-4 np. salon z kilkoma roletami)

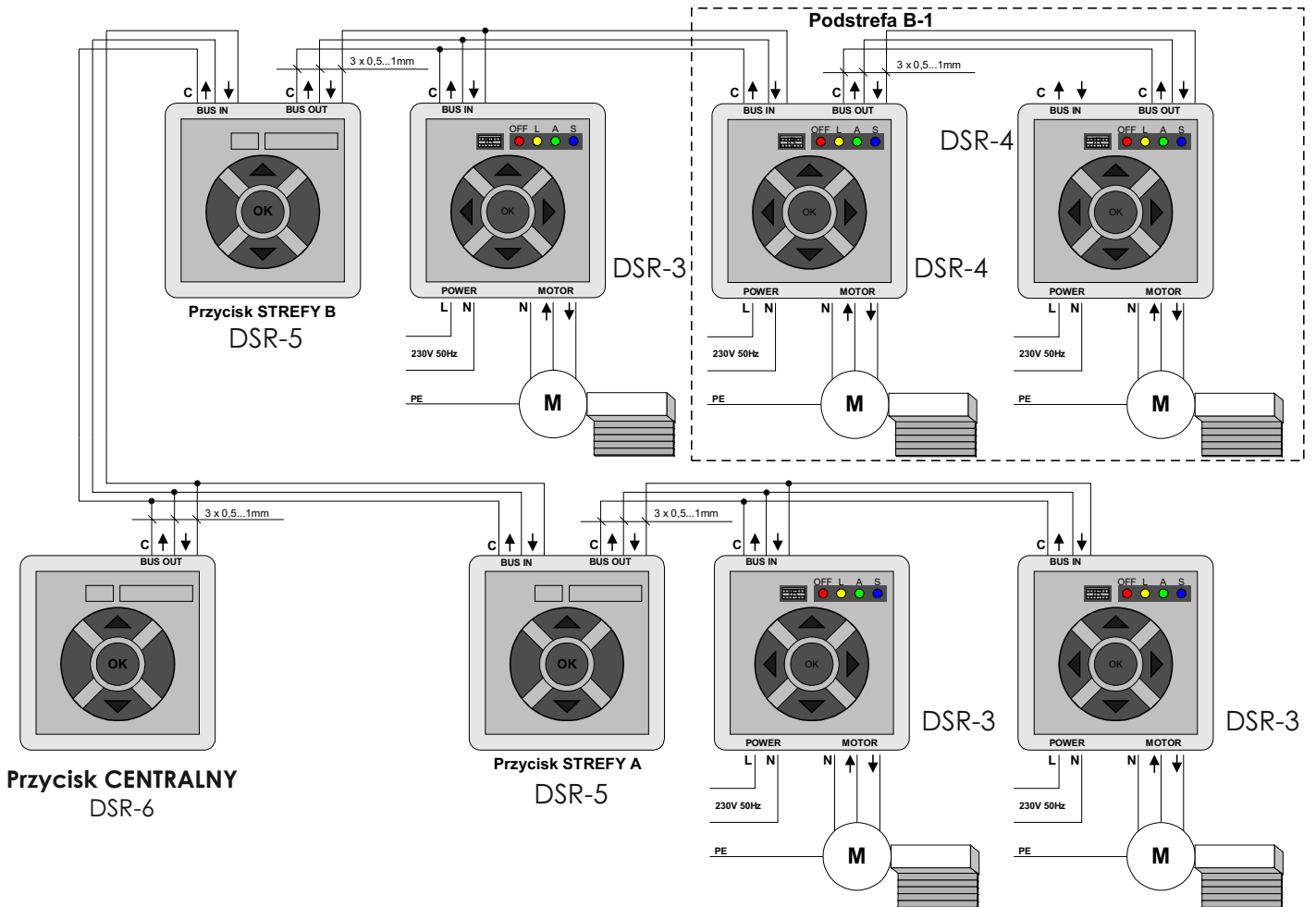

Schemat nr 6

sposób podłączenia centralki alarmowej do elektronicznego sterownika roletowego

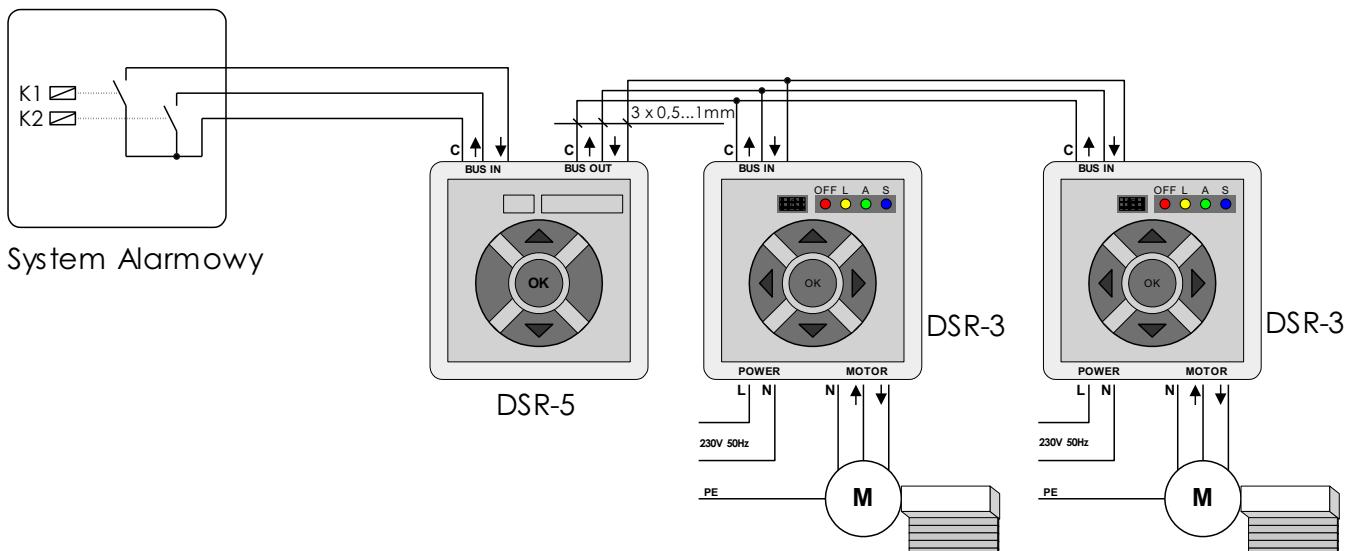

INSTRUKCJA UŻYTKOWNIKA - ELEKTRONICZNY STEROWNIK ROLETOWY DSR-1 I DSR-2 I DSR-3 I DSR-3A I DSR-4 I DSR-5 I DSR-6

Elektroniczny sterownik roletowy - elementy składowe

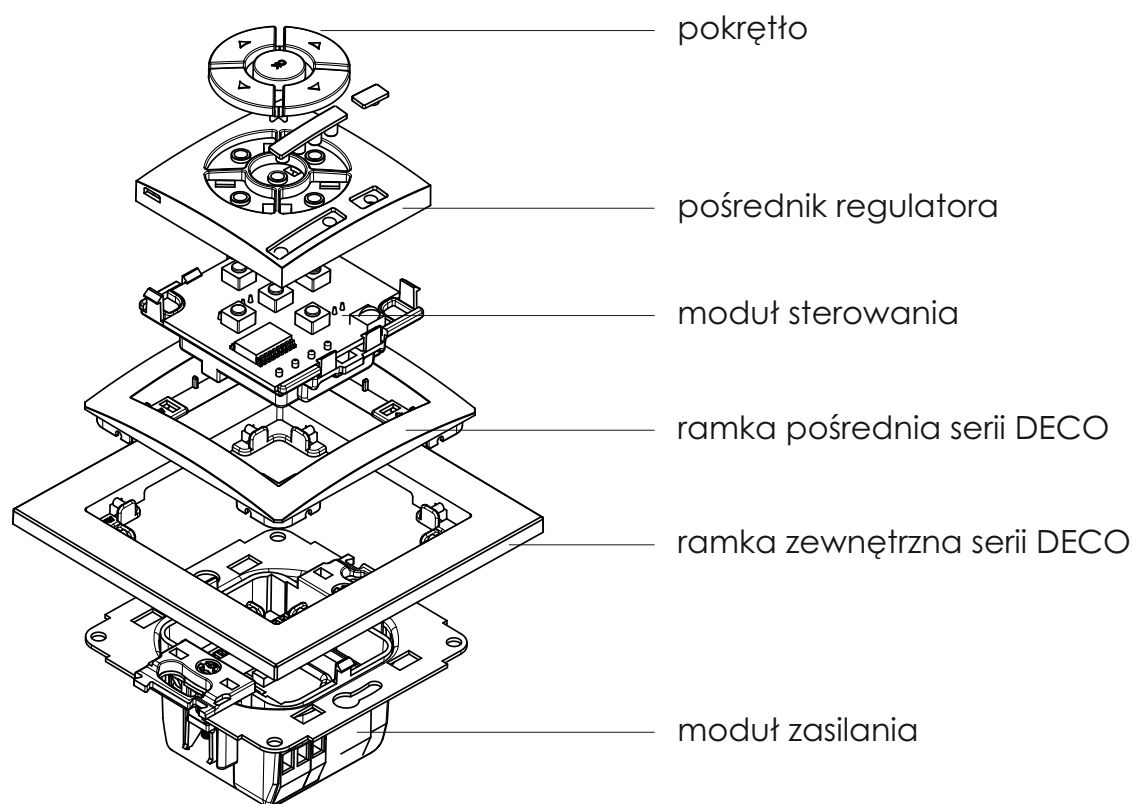

Wymagane akcesoria do elektronicznego sterownika roletowego

Do kompletu z elektronicznym regulatorem temperatury DSR-1, DSR-2, DSR-3, DSR-3A, DSR-4, DSR-5, DSR-6 należy dokupić ramkę zewnętrzną pojedynczą ...DR-1 lub wielokrotną ...DR-2 ÷ ...DR-5 dostępną w różnych wariantach kolorystycznych z tworzywa, drewna naturalnego, szkła, betonu, z efektem drewna, z efektem szkła.